

令和3年度 第71回 奈良県高等学校バドミントン春季大会

日時：令和3年4月17・18・24・25・29日

場所：生駒市体育協会SC すこやか斑鳩SC 宇陀市総合体育館 ジェイテクトアリーナ奈良
平群町総合スポーツセンター体育館 奈良学園高校 生駒市体育協会SC

【男子ダブルス】

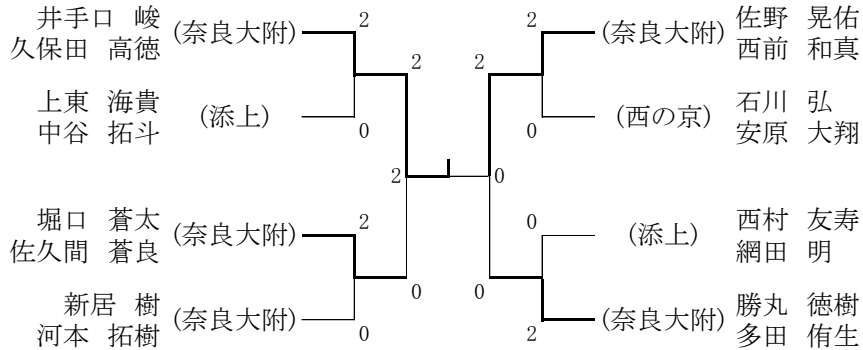

【女子ダブルス】

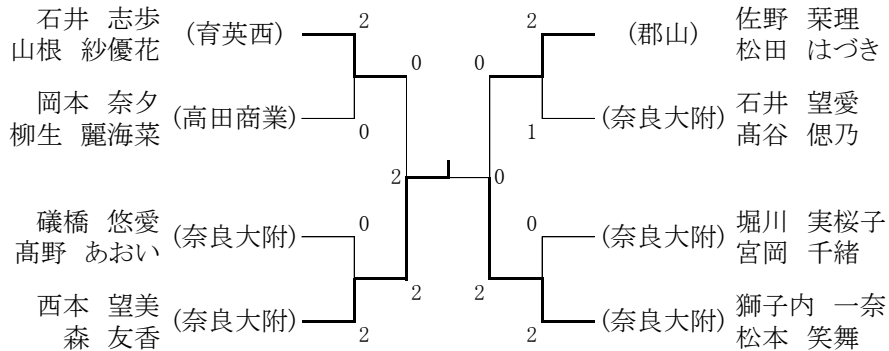

【男子シングルス】

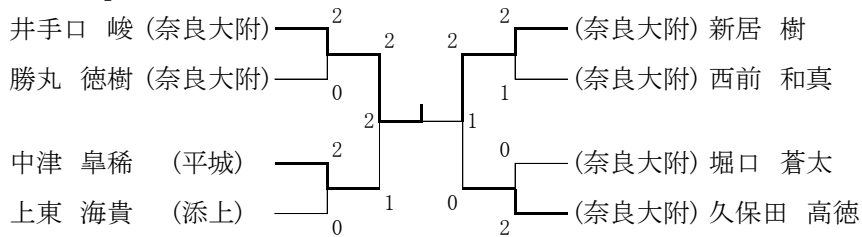

【女子シングルス】

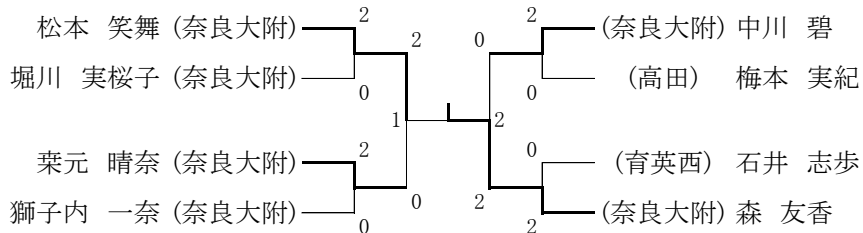

令和3年度 第71回 奈良県高等学校バドミントン春季大会

日時：令和3年4月17・18・24・25・29日
 場所：生駒市体育協会SC すこやか斑鳩SC 宇陀市総合体育館 ジェイテクトアリーナ奈良
 平群町総合スポーツセンター体育館 奈良学園高校 生駒市体育協会SC

| 《男子シングルス》 | | | | | 《女子シングルス》 | | | | | 《男子ダブルス》 | | | | | 《女子ダブルス》 | | | | | | | | |
|----------------------|------------------|---|-------------------------------|---|------------------|----------------------|------------------|---|-------------------------------|----------|------------------|----------------------|---------------------------|---|-------------------------------|---|---------------------------|----------------------|---------------------------|---|-------------------------------|---|---------------------------|
| 六回戦 BS394 | 井手口 峻 (奈良大附) | 2 | 21 - 14 21 - 10 | 0 | 山口 俊平 (奈良大附) | 六回戦 GS302 | 松本 笑舞 (奈良大附) | 2 | 21 - 9 21 - 9 | 0 | 浦島 実玖 (奈良大附) | 五回戦 BD184 | 井手口 峻 久保田 高德 (奈良大附) | 2 | 21 - 9 21 - 17 | 0 | 野口 勇哉 岩本 倫太郎 (奈良大附) | 五回戦 GD143 | 石井 志歩 山根 紗優花 (育英西) | 2 | 21 - 9 21 - 16 | 0 | 大東 美優 中川 碧 (奈良大附) |
| BS395 | 勝丸 徳樹 (奈良大附) | 2 | 21 - 16 15 - 21 21 - 4 | 1 | 石川 弘 (西の京) | GS303 | 堀川 実桜子 (奈良大附) | 2 | 18 - 21 21 - 12 21 - 11 | 1 | 山根 紗優花 (育英西) | BD185 | 上東 海貴 中谷 拓斗 (添上) | 2 | 21 - 15 21 - 14 | 0 | 石川 勇太 禰宜田 晴輝 (郡山) | GD144 | 岡本 奈夕 柳生 麗海菜 (高田商業) | 2 | 21 - 13 21 - 7 | 0 | 明石 紗菜 芦田 帆香 (高田) |
| BS396 | 中津 阜稀 (平城) | 2 | 21 - 14 21 - 16 | 0 | 野口 勇哉 (奈良大附) | GS304 | 栗元 晴奈 (奈良大附) | 2 | 21 - 10 21 - 12 | 0 | 宮岡 千緒 (奈良大附) | BD186 | 堀口 蒼太 佐久間 蒼良 (奈良大附) | 2 | 21 - 8 21 - 11 | 0 | 逸崎 起志 田中 聖也 (高田) | GD145 | 磯橋 悠愛 高野 あおい (奈良大附) | 2 | 21 - 17 18 - 21 21 - 15 | 1 | 吉田 瑤 中川 藍 (奈良) |
| BS397 | 上東 海貴 (添上) | 2 | 21 - 19 21 - 16 | 0 | 多田 侑生 (奈良大附) | GS305 | 獅子内 一奈 (奈良大附) | 2 | 21 - 9 21 - 19 | 0 | 柳生 麗海菜 (高田商業) | BD187 | 新居 樹 河本 拓樹 (奈良大附) | 2 | 21 - 11 21 - 6 | 0 | 岩本 真季 日高 雄太 (登美・国際) | GD146 | 西本 望美 森 友香 (奈良大附) | 2 | 21 - 8 21 - 9 | 0 | 中川 美咲 三嶋 菜奈羽 (西の京) |
| BS398 | 新居 樹 (奈良大附) | 2 | 24 - 22 21 - 15 | 0 | 佐野 晃佑 (奈良大附) | GS306 | 中川 碧 (奈良大附) | 2 | 21 - 13 21 - 18 | 0 | 梅本 実香 (高田) | BD188 | 佐野 晃佑 西前 和真 (奈良大附) | 2 | 21 - 17 21 - 14 | 0 | 中津 阜稀 高木 愛斗 (平城) | GD147 | 佐野 菜理 松田 はづき (郡山) | 2 | 21 - 15 21 - 19 | 0 | 池原 小晴 加藤 歩未 (奈良大附) |
| BS399 | 西前 和真 (奈良大附) | 2 | 21 - 14 19 - 21 21 - 12 | 1 | 佐久間 蒼良 (奈良大附) | GS307 | 梅本 実紀 (高田) | 2 | 21 - 19 21 - 14 | 0 | 若木 和実 (育英西) | BD189 | 石川 弘 安原 大翔 (西の京) | 2 | 21 - 19 15 - 21 21 - 15 | 1 | 小西 直斗 中罵 涼大 (郡山) | GD148 | 石井 望愛 高谷 優乃 (奈良大附) | 2 | 21 - 13 21 - 14 | 0 | 日浦 杏 有田 媛香 (帝塚山) |
| BS400 | 堀口 蒼太 (奈良大附) | 2 | 21 - 16 21 - 19 | 0 | 和田 峻介 (奈良学園) | GS308 | 石井 志歩 (育英西) | 2 | 21 - 12 21 - 13 | 0 | 高谷 惲乃 (奈良大附) | BD190 | 西村 友寿 網田 明 (添上) | 2 | 21 - 13 21 - 18 | 0 | 藤内 清敬 柴田 凌 (高田) | GD149 | 堀川 実桜子 宮岡 千緒 (奈良大附) | 2 | 21 - 18 21 - 18 | 0 | 浦島 実玖 栗元 晴奈 (奈良大附) |
| BS401 | 久保田 高德 (奈良大附) | 2 | 21 - 9 21 - 18 | 0 | 網田 明 (添上) | GS309 | 森 友香 (奈良大附) | 2 | 23 - 21 22 - 24 21 - 13 | 1 | 加藤 歩未 (奈良大附) | BD191 | 勝丸 徳樹 多田 侑生 (奈良大附) | 2 | 21 - 9 21 - 9 | 0 | 増田 尚悟 柿原 匠 (西の京) | GD150 | 獅子内 一奈 松本 笑舞 (奈良大附) | 2 | 21 - 7 21 - 17 | 0 | 若木 和実 櫻川 晴香 (育英西) |
| 準々決勝 BS402 | 井手口 峻 (奈良大附) | 2 | 21 - 11 21 - 14 | 0 | 勝丸 徳樹 (奈良大附) | 準々決勝 GS310 | 松本 笑舞 (奈良大附) | 2 | 21 - 6 21 - 14 | 0 | 堀川 実桜子 (奈良大附) | 準々決勝 BD192 | 井手口 峻 久保田 高德 (奈良大附) | 2 | 21 - 9 21 - 15 | 0 | 上東 海貴 中谷 拓斗 (添上) | 準々決勝 GD151 | 石井 志歩 山根 紗優花 (育英西) | 2 | 21 - 15 21 - 16 | 0 | 岡本 奈夕 柳生 麗海菜 (高田商業) |
| BS403 | 中津 阜稀 (平城) | 2 | 22 - 20 21 - 14 | 0 | 上東 海貴 (添上) | GS311 | 栗元 晴奈 (奈良大附) | 2 | 21 - 9 21 - 9 | 0 | 獅子内 一奈 (奈良大附) | BD193 | 堀口 蒼太 佐久間 蒼良 (奈良大附) | 2 | 21 - 19 21 - 16 | 0 | 新居 樹 河本 拓樹 (奈良大附) | GD152 | 西本 望美 森 友香 (奈良大附) | 2 | 21 - 13 21 - 13 | 0 | 磯橋 悠愛 高野 あおい (奈良大附) |
| BS404 | 新居 樹 (奈良大附) | 2 | 18 - 21 22 - 20 21 - 14 | 1 | 西前 和真 (奈良大附) | GS312 | 中川 碧 (奈良大附) | 2 | 21 - 17 21 - 8 | 0 | 梅本 実紀 (高田) | BD194 | 佐野 晃佑 西前 和真 (奈良大附) | 2 | 21 - 13 21 - 10 | 0 | 石川 弘 安原 大翔 (西の京) | GD153 | 佐野 菜理 松田 はづき (郡山) | 2 | 22 - 20 17 - 21 21 - 16 | 1 | 石井 望愛 高谷 優乃 (奈良大附) |
| BS405 | 久保田 高德 (奈良大附) | 2 | 21 - 18 21 - 15 | 0 | 堀口 蒼太 (奈良大附) | GS313 | 森 友香 (奈良大附) | 2 | 21 - 16 21 - 16 | 0 | 石井 志歩 (育英西) | BD195 | 勝丸 徳樹 多田 侑生 (奈良大附) | 2 | 21 - 16 21 - 12 | 0 | 西村 友寿 網田 明 (添上) | GD154 | 獅子内 一奈 松本 笑舞 (奈良大附) | 2 | 21 - 14 21 - 12 | 0 | 堀川 実桜子 宮岡 千緒 (奈良大附) |
| 準決勝 BS406 | 井手口 峻 (奈良大附) | 2 | 14 - 21 21 - 13 21 - 15 | 1 | 中津 阜稀 (平城) | 準決勝 GS314 | 松本 笑舞 (奈良大附) | 2 | 24 - 22 21 - 15 | 0 | 栗元 晴奈 (奈良大附) | 準決勝 BD196 | 井手口 峻 久保田 高德 (奈良大附) | 2 | 21 - 15 21 - 12 | 0 | 堀口 蒼太 佐久間 蒼良 (奈良大附) | 準決勝 GD155 | 西本 望美 森 友香 (奈良大附) | 2 | 21 - 11 21 - 17 | 0 | 石井 志歩 山根 紗優花 (育英西) |
| BS407 | 新居 樹 (奈良大附) | 2 | 21 - 14 21 - 16 | 0 | 久保田 高德 (奈良大附) | GS315 | 森 友香 (奈良大附) | 2 | 21 - 11 21 - 10 | 0 | 中川 碧 (奈良大附) | BD197 | 佐野 晃佑 西前 和真 (奈良大附) | 2 | 21 - 10 21 - 13 | 0 | 勝丸 徳樹 多田 侑生 (奈良大附) | GD156 | 獅子内 一奈 松本 笑舞 (奈良大附) | 2 | 21 - 7 21 - 13 | 0 | 佐野 菜理 松田 はづき (郡山) |
| 決勝 BS408 | 井手口 峻 (奈良大附) | 2 | 21 - 12 19 - 21 21 - 11 | 1 | 新居 樹 (奈良大附) | 決勝 GS316 | 森 友香 (奈良大附) | 2 | 21 - 17 20 - 22 23 - 21 | 1 | 松本 笑舞 (奈良大附) | 決勝 BD198 | 井手口 峻 久保田 高德 (奈良大附) | 2 | 21 - 15 21 - 15 | 0 | 佐野 晃佑 西前 和真 (奈良大附) | 決勝 GD157 | 西本 望美 森 友香 (奈良大附) | 2 | 21 - 18 22 - 20 | 0 | 獅子内 一奈 松本 笑舞 (奈良大附) |

男子ダブルス (I)

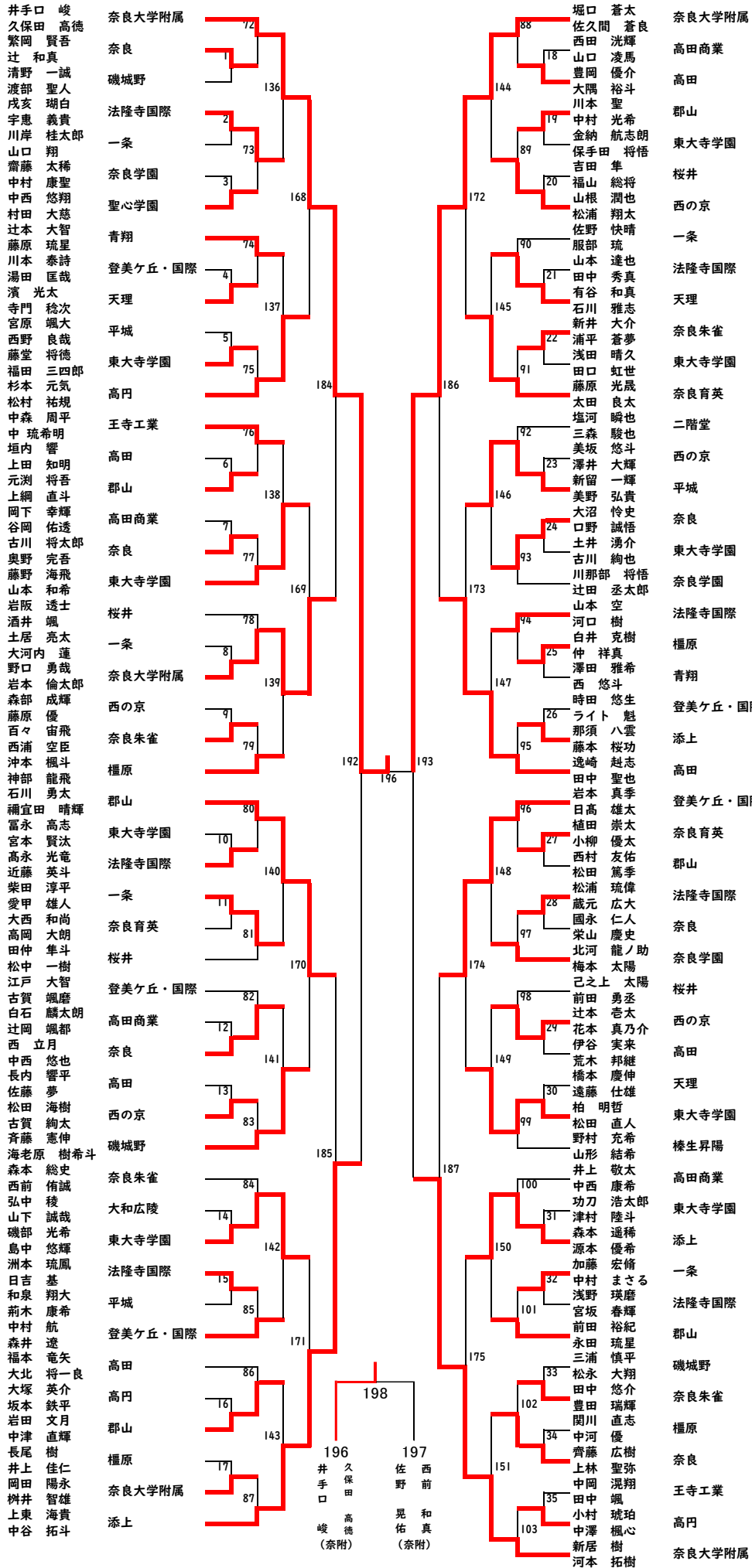

男子ダブルス (2)

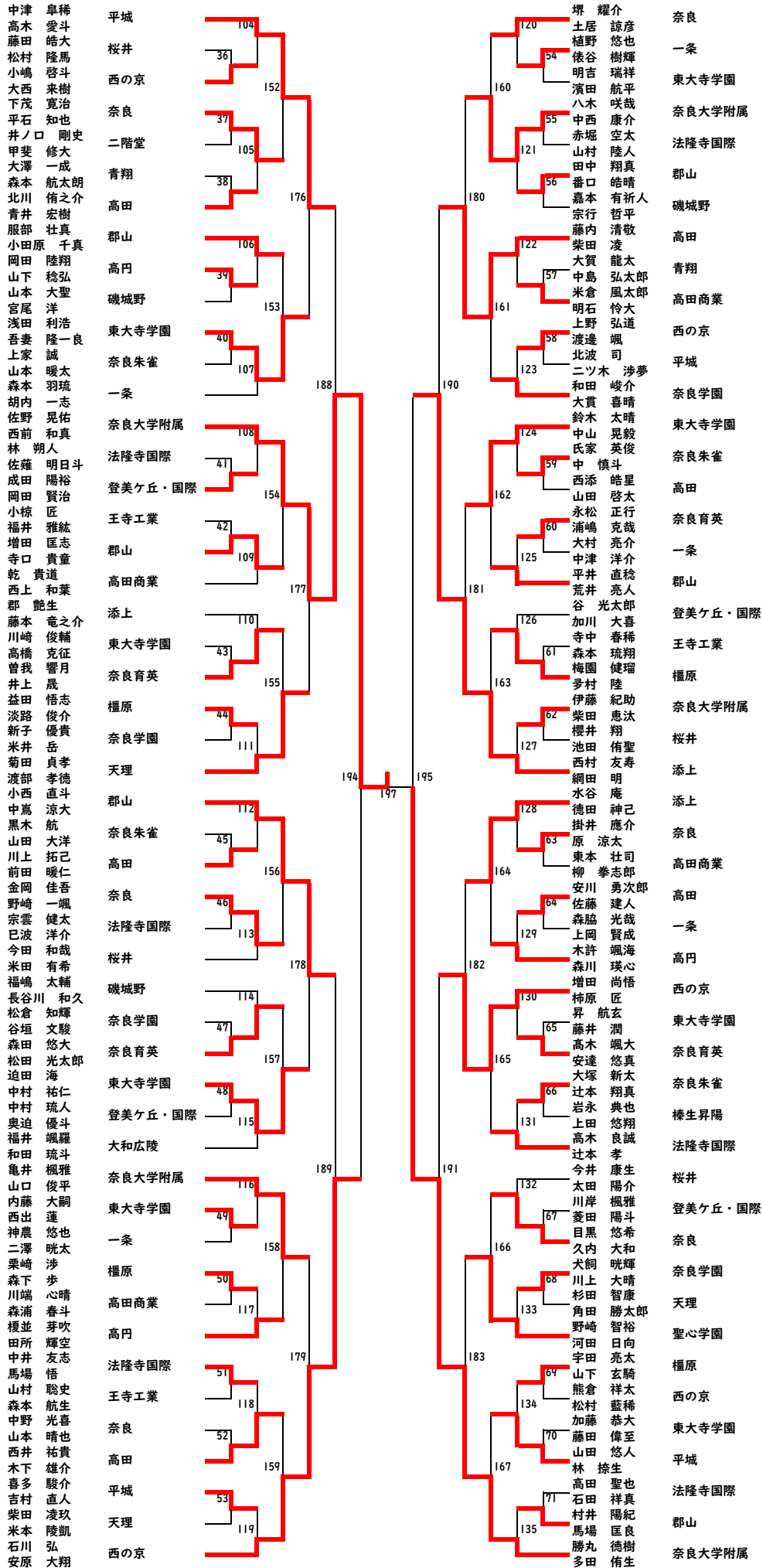

女子ダブルス (1)

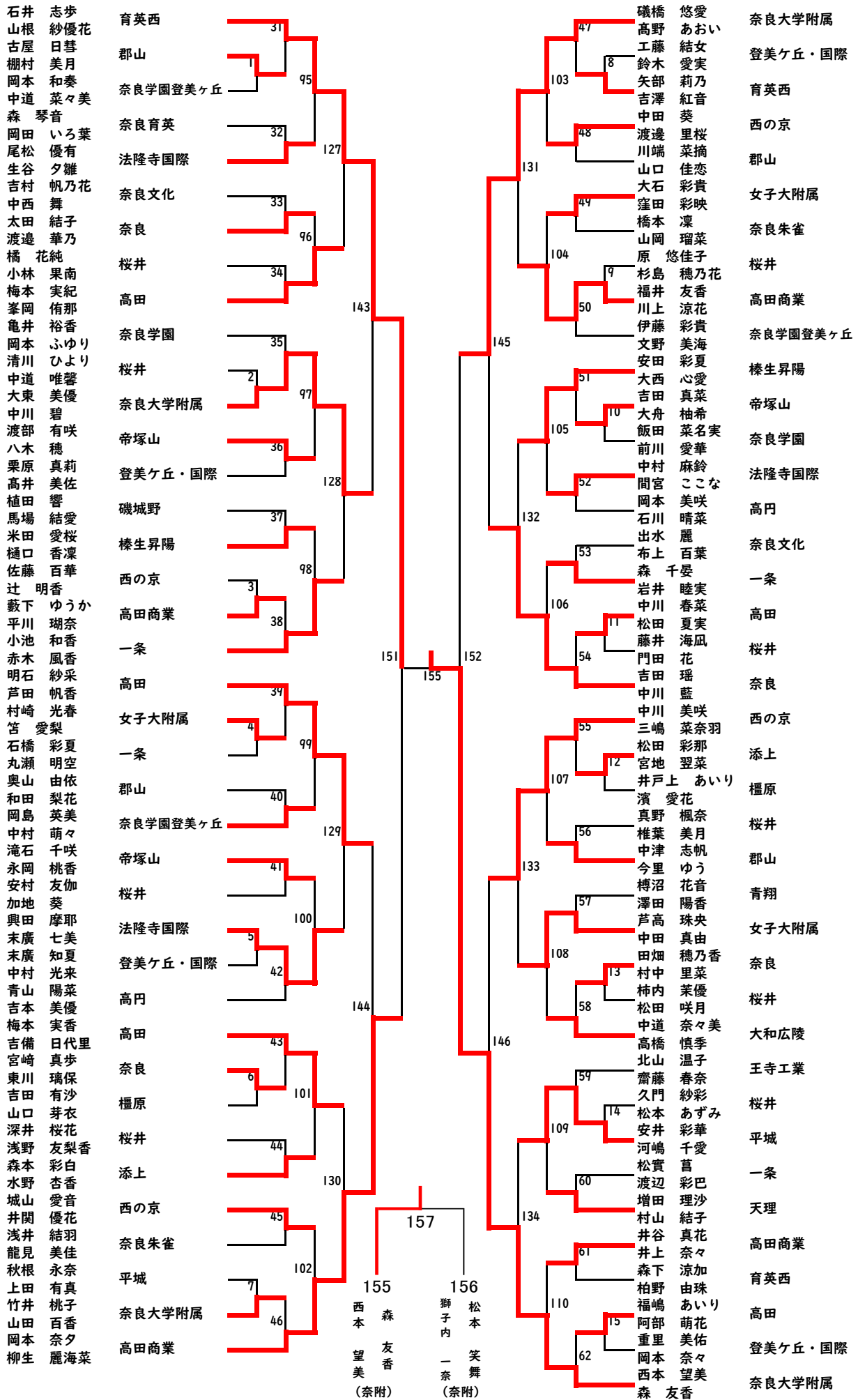

女子ダブルス (2)

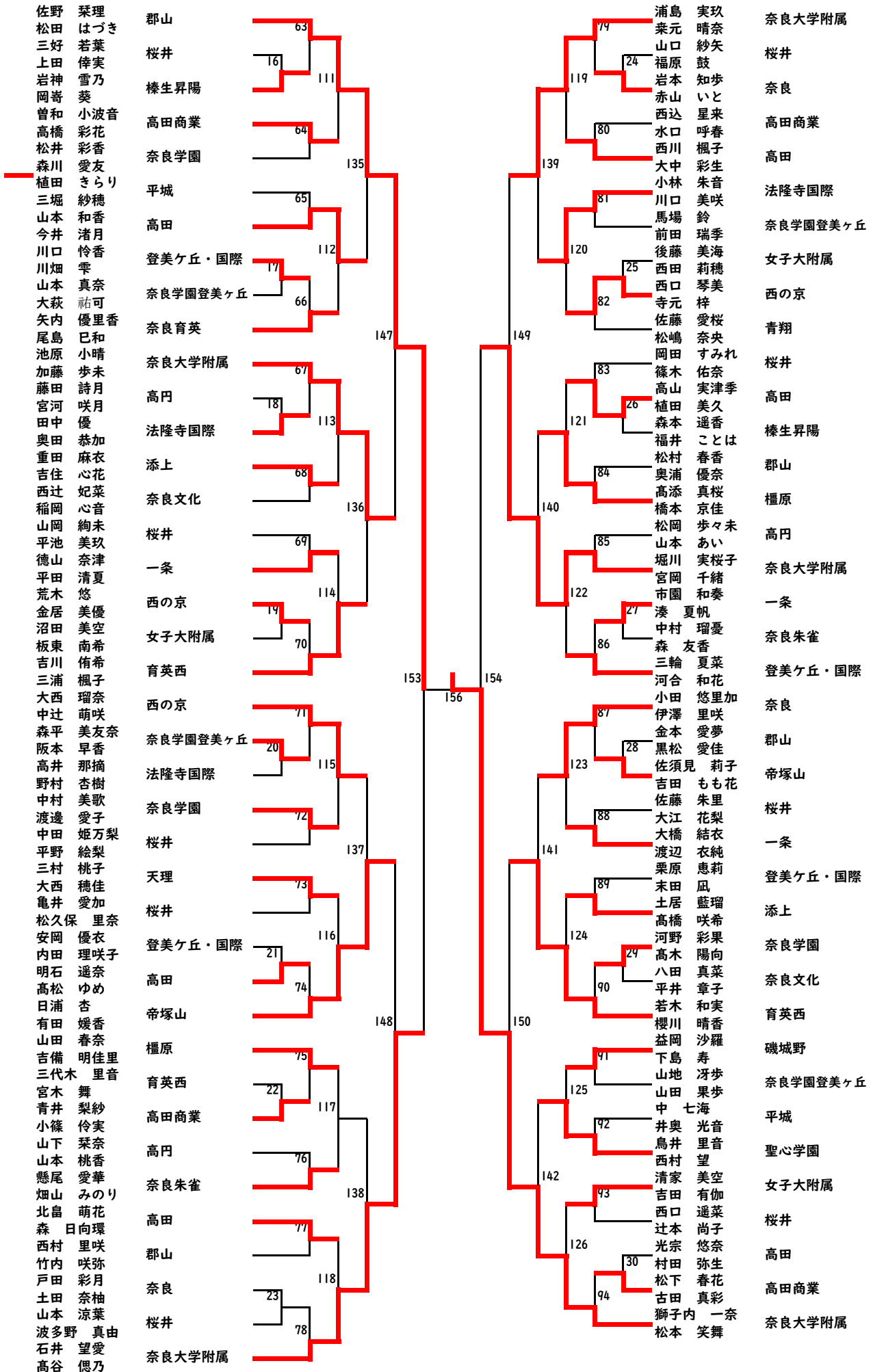

男子シングルス (1)

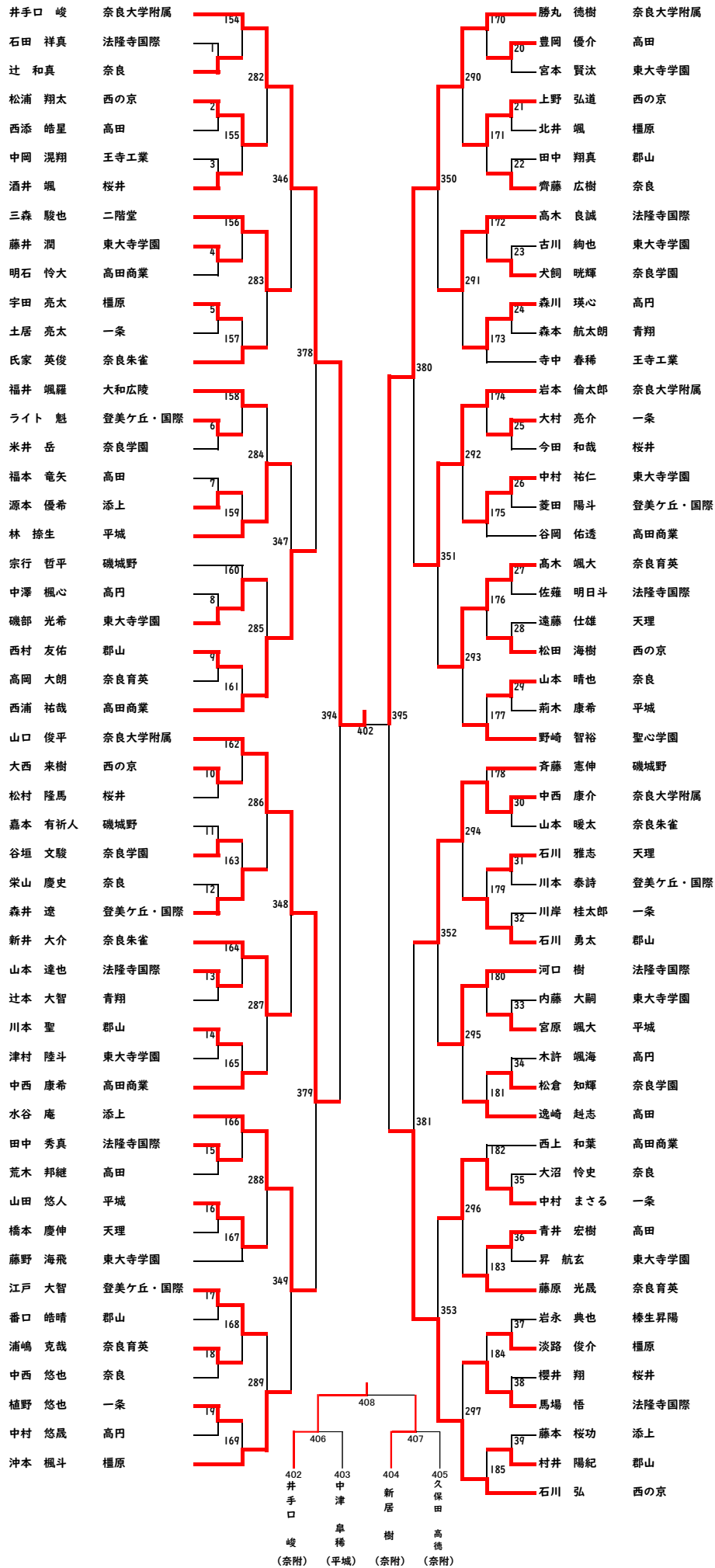

男子シングルス (2)

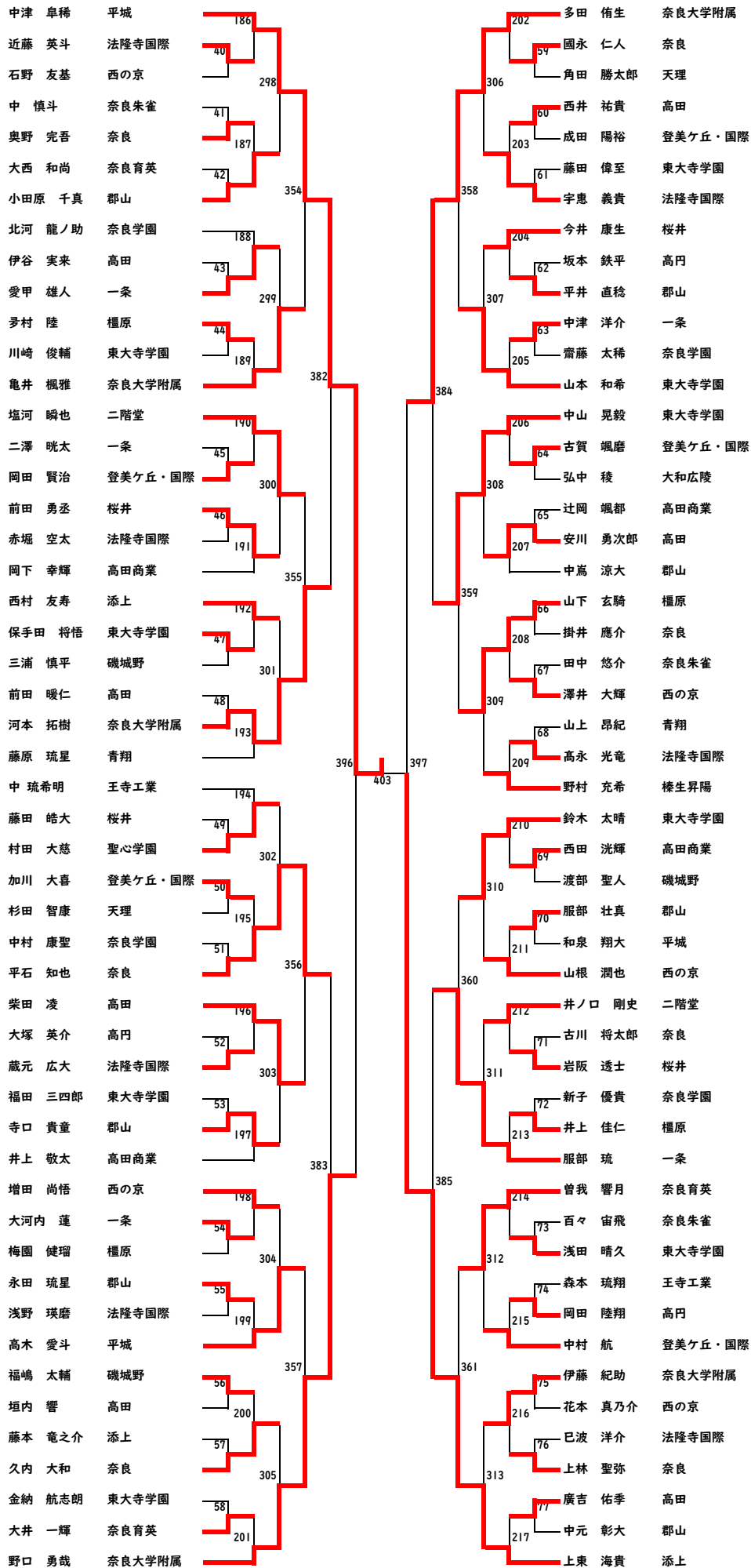

男子シングルス (3)

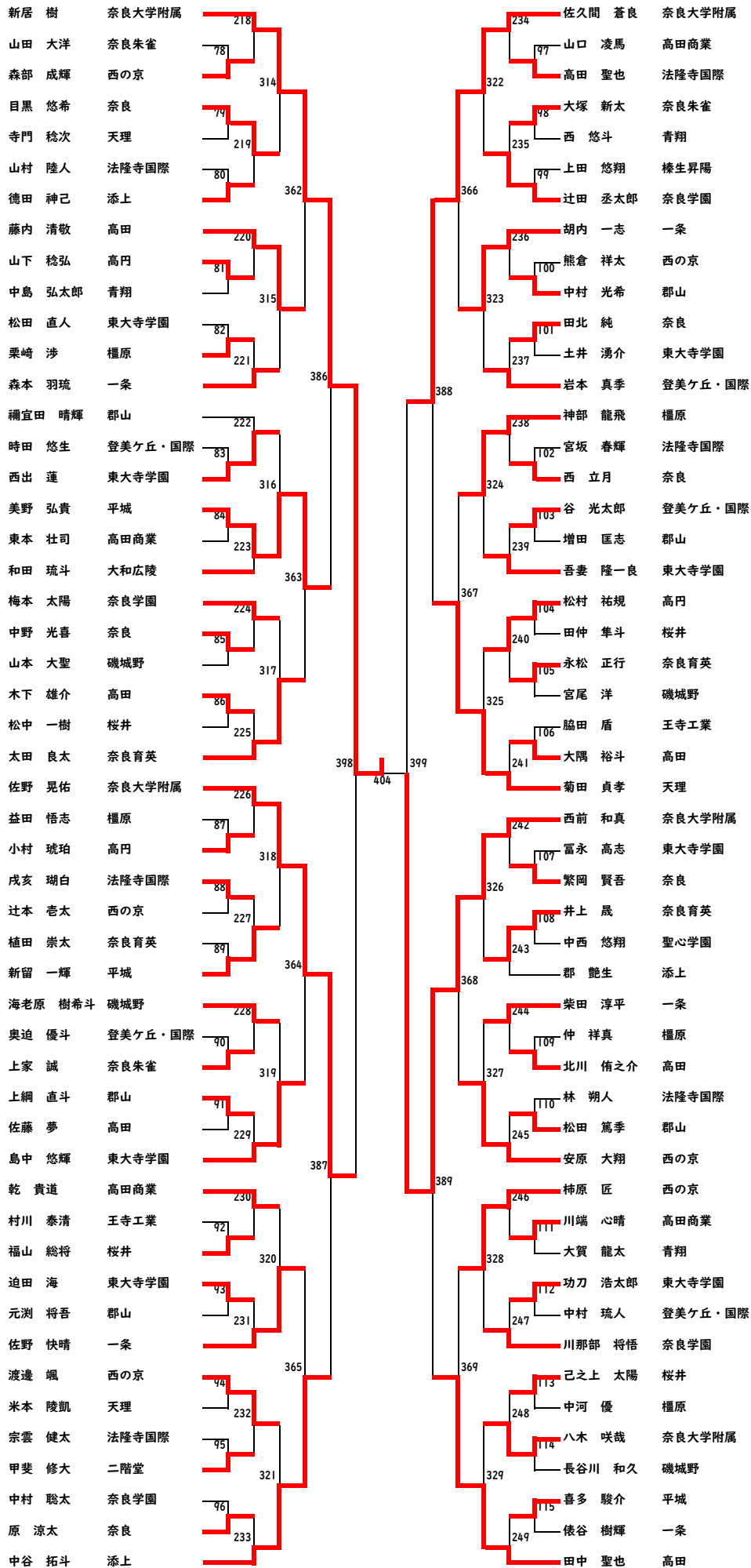

女子シングルス (I)

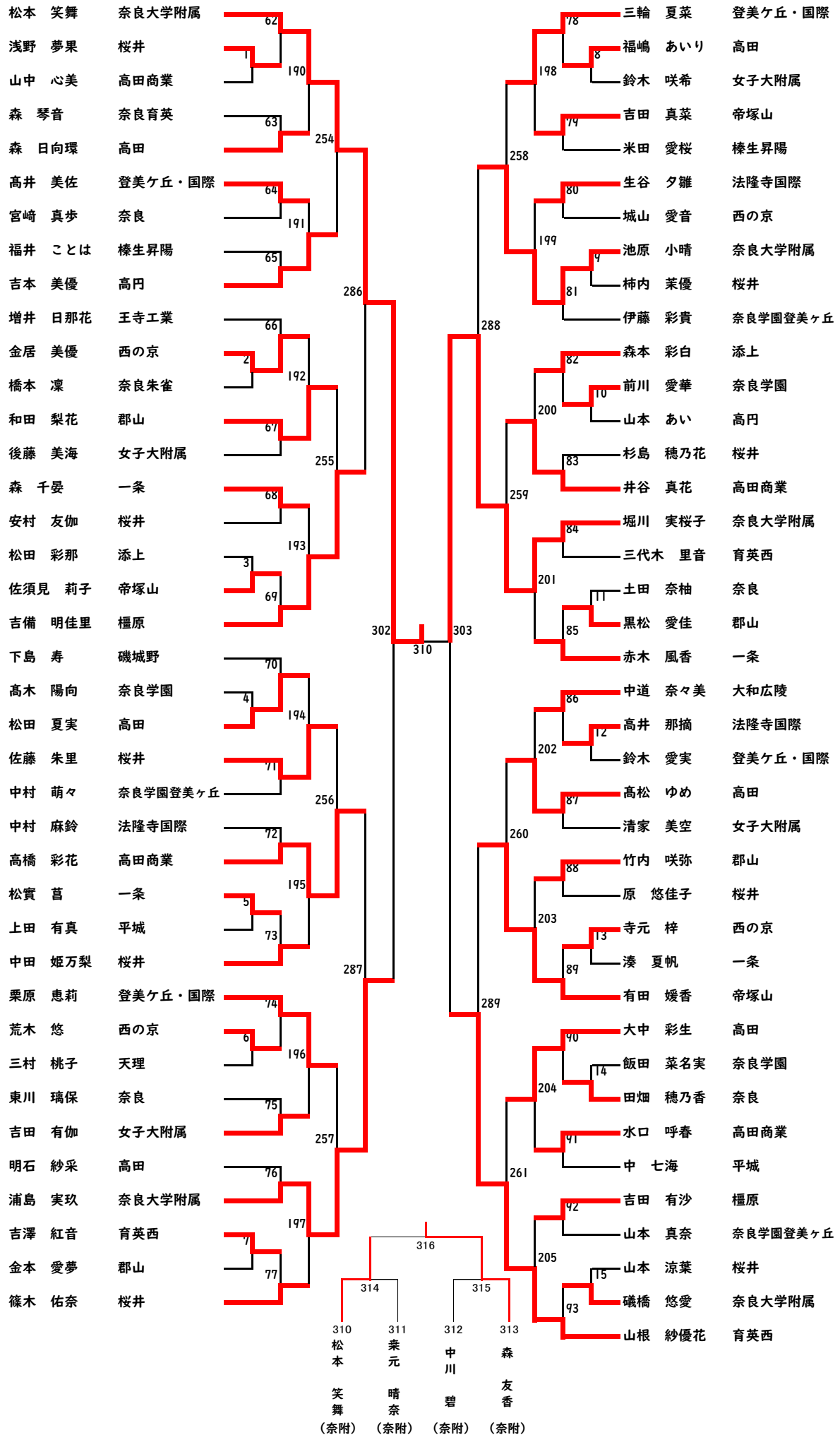

女子シングルス (2)

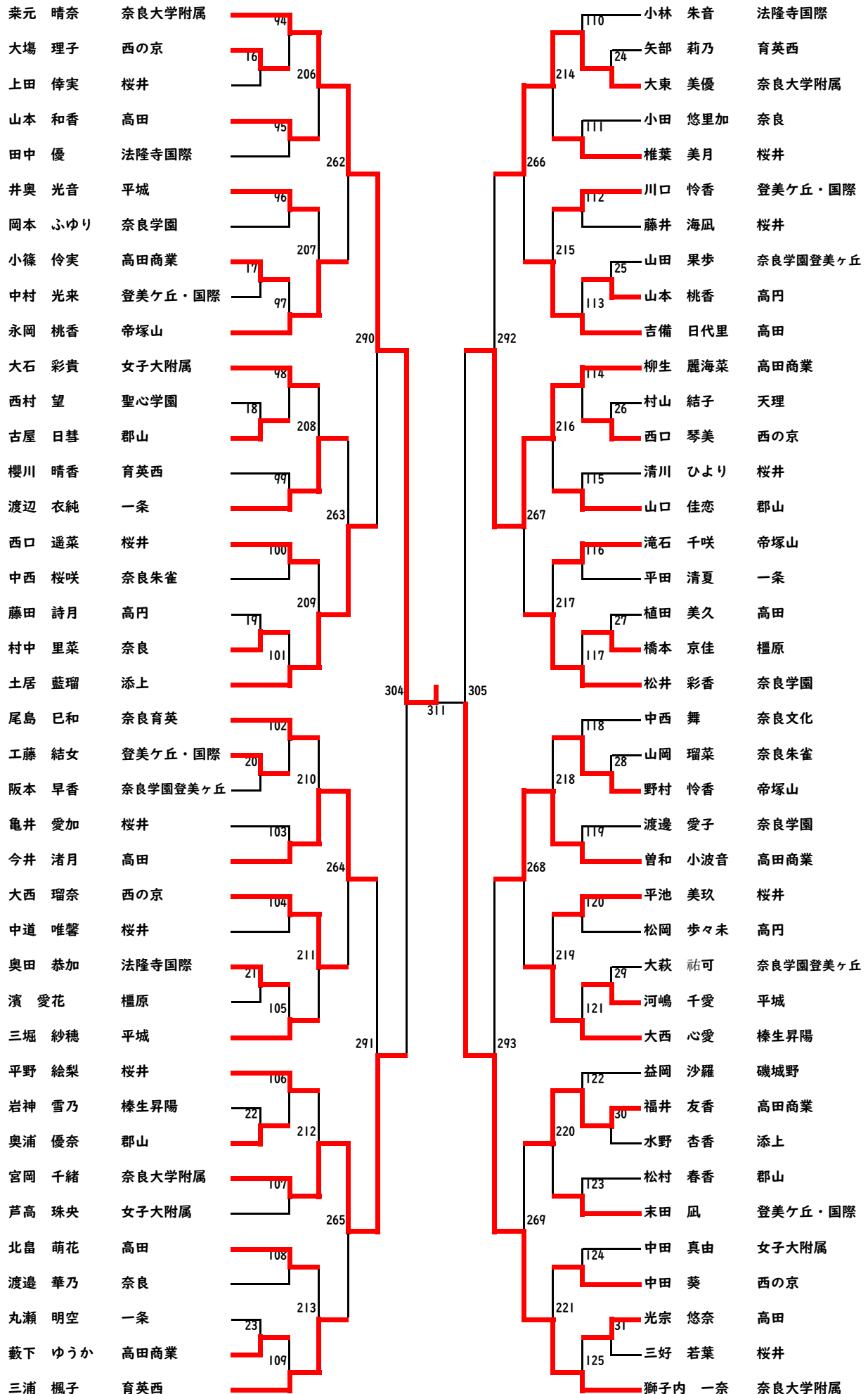

女子シングルス (3)

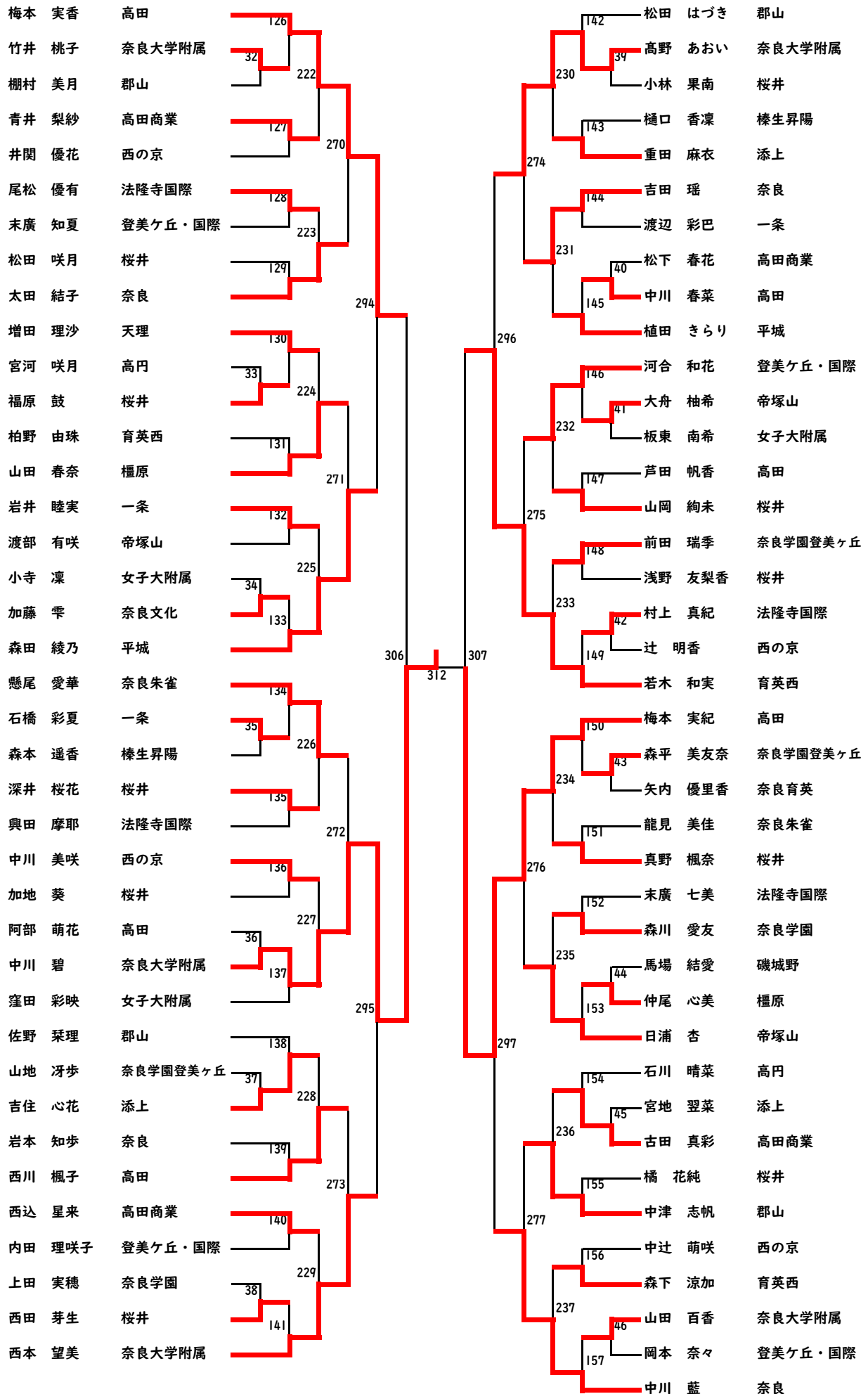

女子シングルス (4)

