

平成29年度 第64回 近畿高等学校バドミントン選手権大会奈良県予選

日時：平成29年8月18・19・22・23日

場所：田原本町中央体育館

【男子ダブルス】

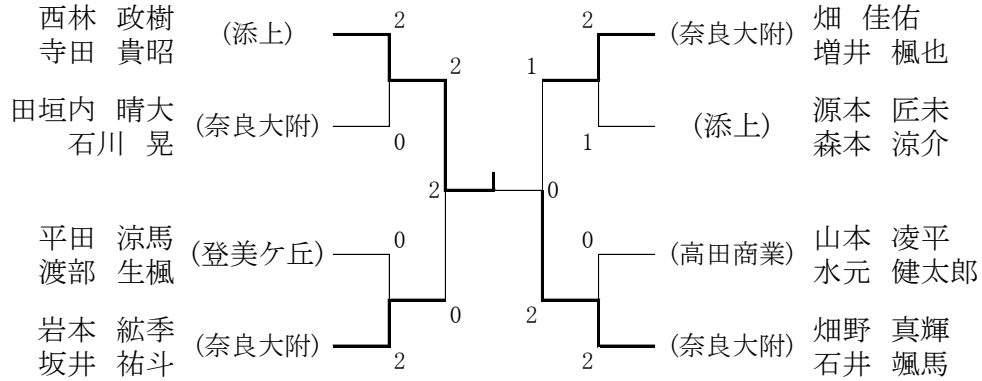

【女子ダブルス】

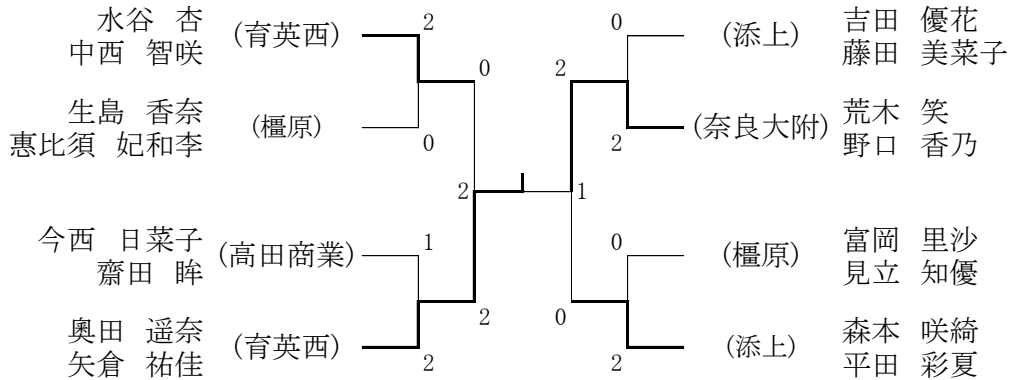

【男子シングルス】

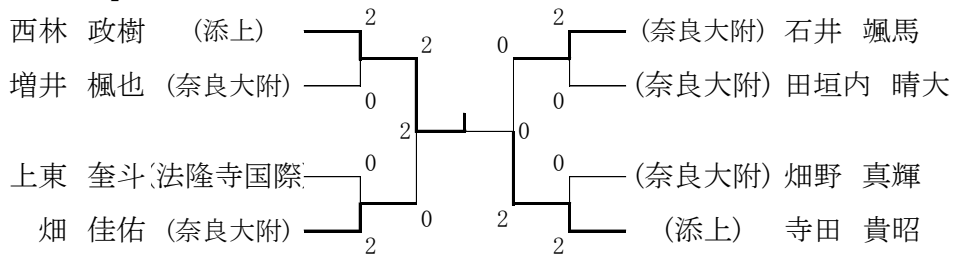

【女子シングルス】

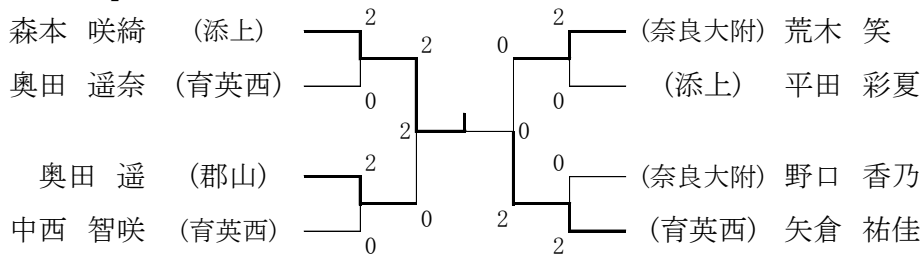

平成29年度 第64回 近畿高等学校バドミントン選手権大会奈良県予選

日時：平成29年8月18・19・22・23日
場所：田原本町中央体育館

平成29年度 第64回 近畿高等学校バドミントン選手権大会奈良県予選

日時：平成29年8月18・19・22・23日
場所：田原本町中央体育館

《男子シングルス》

《女子シングルス》

《男子ダブルス》

《女子ダブルス》

六回戦 BS326	西林 政樹 (添上)	2	21 - 8 21 - 8	0	吉川 駿輝 (奈良育英)	六回戦 GS255	森本 咲綺 (添上)	2	21 - 11 21 - 14	0	齋道 有紀 (磯城野)	五回戦 BD153	西林 政樹 寺田 貴昭 (添上)	2	21 - 8 21 - 6	0	河合 恒典 吉田 奨 (奈良)	五回戦 GD115	水谷 杏 中西 智咲 (育英西)	2	21 - 7 21 - 12	0	黒川 春花 川本 咲季 (桜井)
BS327	増井 楓也 (奈良大附)	2	21 - 19 21 - 11	0	松本 直之 (高田)	GS256	奥田 遥奈 (育英西)	2	21 - 9 21 - 13	0	見立 知優 (橿原)	BD154	田垣内 晴大 石川 晃 (奈良大附)	2	21 - 8 21 - 7	0	堀 大輝 浄徳 文宏 (郡山)	GD116	生島 香奈 惠比須 妃和李 (橿原)	2	21 - 16 21 - 19	0	西尾 沙穂 島田 愛子 (奈良)
BS328	上東 奎斗 (法隆寺国際)	2	21 - 18 19 - 21 21 - 16	1	源本 匠未 (添上)	GS257	奥田 遥 (郡山)	2	21 - 7 21 - 9	0	中津 里菜 (登美ヶ丘)	BD155	平田 涼馬 渡部 生楓 (登美ヶ丘)	2	13 - 21 21 - 12 21 - 17	1	太田 寛人 本庶 悠 (東大寺学園)	GD117	今西 日菜子 齋田 眸 (高田商業)	2	21 - 12 21 - 18	0	柳本 菜波 西川 千晶 (西の京)
BS329	畑 佳佑 (奈良大附)	2	21 - 14 21 - 15	0	深作 海斗 (一条)	GS258	中西 智咲 (育英西)	2	16 - 21 21 - 16 21 - 16	1	島田 愛子 (奈良)	BD156	岩本 紘季 坂井 祐斗 (奈良大附)	2	21 - 19 21 - 15	0	間嶋 一生 宮岡 祐母 (磯城野)	GD118	奥田 遥奈 矢倉 祐佳 (育英西)	2	21 - 16 21 - 11	0	中津 里菜 大塚 瑞穂 (登美ヶ丘)
BS330	石井 颯馬 (奈良大附)	2	21 - 18 21 - 16	0	山本 凌平 (高田商業)	GS259	荒木 笑 (奈良大附)	2	21 - 9 21 - 15	0	惠比須 妃和李 (橿原)	BD157	畑 佳佑 増井 楓也 (奈良大附)	2	21 - 12 21 - 10	0	寺田 大悟 河内 勝 (奈良朱雀)	GD119	吉田 優花 藤田 美菜子 (添上)	2	23 - 21 21 - 16	0	日浦 亜美 大西 紀子 (西の京)
BS331	田垣内 晴大 (奈良大附)	2	21 - 9 17 - 21 21 - 14	1	岡島 賢吾 (一条)	GS260	平田 彩夏 (添上)	2	21 - 15 11 - 21 22 - 20	1	川上 杏 (平城)	BD158	源本 匠未 森本 涼介 (添上)	2	21 - 16 21 - 10	0	深作 海斗 岡島 賢吾 (一条)	GD120	荒木 笑 野口 香乃 (奈良大附)	2	21 - 13 21 - 7	0	光永 陽香 川上 杏 (平城)
BS332	畑野 真輝 (奈良大附)	2	21 - 12 21 - 17	0	石川 晃 (奈良大附)	GS261	野口 香乃 (奈良大附)	2	21 - 14 21 - 19	0	今西 日菜子 (高田商業)	BD159	山本 凌平 水元 健太郎 (高田商業)	2	15 - 21 21 - 16 21 - 15	1	清水 篤彦 日比 琢也 (一条)	GD121	富岡 里沙 見立 知優 (橿原)	2	21 - 13 21 - 15	0	矢野 さくら 中尾 玲子 (平城)
BS333	寺田 貴昭 (添上)	2	21 - 7 21 - 16	0	有田 賢矢 (奈良学園)	GS262	矢倉 祐佳 (育英西)	2	21 - 9 21 - 7	0	生島 香奈 (橿原)	BD160	畑野 真輝 石井 颯馬 (奈良大附)	2	21 - 15 21 - 6	0	上東 奎斗 藤井 翔也 (法隆寺国際)	GD122	森本 咲綺 平田 彩夏 (添上)	2	21 - 13 21 - 5	0	和田 弥生 奥田 遥 (郡山)
準決勝 BS334	西林 政樹 (添上)	2	21 - 5 21 - 8	0	増井 楓也 (奈良大附)	準決勝 GS263	森本 咲綺 (添上)	2	21 - 14 28 - 26	0	奥田 遥奈 (育英西)	準決勝 BD161	西林 政樹 寺田 貴昭 (添上)	2	21 - 11 21 - 6	0	田垣内 晴大 石川 晃 (奈良大附)	準決勝 GD123	水谷 杏 中西 智咲 (育英西)	2	21 - 8 21 - 8	0	生島 香奈 惠比須 妃和李 (橿原)
BS335	畑 佳佑 (奈良大附)	2	21 - 19 21 - 19	0	上東 奎斗 (法隆寺国際)	GS264	奥田 遥 (郡山)	2	- キ - ケ - ン	0	中西 智咲 (育英西)	BD162	岩本 紘季 坂井 祐斗 (奈良大附)	2	21 - 18 21 - 16	0	平田 涼馬 渡部 生楓 (登美ヶ丘)	GD124	奥田 遥奈 矢倉 祐佳 (育英西)	2	22 - 24 21 - 13 21 - 13	1	今西 日菜子 齋田 眸 (高田商業)
BS336	石井 颯馬 (奈良大附)	2	21 - 10 21 - 18	0	田垣内 晴大 (奈良大附)	GS265	荒木 笑 (奈良大附)	2	21 - 16 21 - 11	0	平田 彩夏 (添上)	BD163	畑 佳佑 増井 楓也 (奈良大附)	2	18 - 21 21 - 11 21 - 9	1	源本 匠未 森本 涼介 (添上)	GD125	荒木 笑 野口 香乃 (奈良大附)	2	21 - 14 21 - 13	0	吉田 優花 藤田 美菜子 (添上)
BS337	寺田 貴昭 (添上)	2	21 - 13 21 - 15	0	畑野 真輝 (奈良大附)	GS266	矢倉 祐佳 (育英西)	2	21 - 16 21 - 15	0	野口 香乃 (奈良大附)	BD164	畑野 真輝 石井 颯馬 (奈良大附)	2	21 - 14 21 - 15	0	山本 凌平 水元 健太郎 (高田商業)	GD126	森本 咲綺 平田 彩夏 (添上)	2	21 - 6 21 - 12	0	富岡 里沙 見立 知優 (橿原)
準決勝 BS338	西林 政樹 (添上)	2	21 - 15 21 - 19	0	畑 佳佑 (奈良大附)	準決勝 GS267	森本 咲綺 (添上)	2	21 - 16 21 - 14	0	奥田 遥 (郡山)	準決勝 BD165	西林 政樹 寺田 貴昭 (添上)	2	21 - 12 21 - 7	0	岩本 紘季 坂井 祐斗 (奈良大附)	準決勝 GD127	奥田 遥奈 矢倉 祐佳 (育英西)	2	21 - 15 21 - 18	0	水谷 杏 中西 智咲 (育英西)
BS339	寺田 貴昭 (添上)	2	21 - 11 22 - 20	0	石井 颯馬 (奈良大附)	GS268	矢倉 祐佳 (育英西)	2	21 - 18 21 - 18	0	荒木 笑 (奈良大附)	BD166	畑野 真輝 石井 颯馬 (奈良大附)	2	16 - 21 21 - 15 21 - 13	1	畑 佳佑 増井 楓也 (奈良大附)	GD128	荒木 笑 野口 香乃 (奈良大附)	2	21 - 19 21 - 17	0	森本 咲綺 平田 彩夏 (添上)
決勝 BS340	西林 政樹 (添上)	2	21 - 12 24 - 22	0	寺田 貴昭 (添上)	決勝 GS269	森本 咲綺 (添上)	2	21 - 19 21 - 12	0	矢倉 祐佳 (育英西)	決勝 BD167	西林 政樹 寺田 貴昭 (添上)	2	21 - 9 21 - 8	0	畑野 真輝 石井 颯馬 (奈良大附)	決勝 GD129	奥田 遥奈 矢倉 祐佳 (育英西)	2	15 - 21 21 - 18 21 - 16	1	荒木 笑 野口 香乃 (奈良大附)

《男子シングルス・敗者復活戦》

《女子シングルス・敗者復活戦》

《男子ダブルス・敗者復活戦》

《女子ダブルス・敗者復活戦》

A	吉川 駿輝 (奈良育英)	不戦勝		A	齋道 有紀 (磯城野)	不戦勝		A	上東 奎斗 藤井 翔也 (法隆寺国際)	不戦勝		A	光永 陽香 川上 杏 (平城)	不戦勝					
B	松本 直之 (高田)	不戦勝		B	惠比須 妃和李 (橿原)	不戦勝		B	河合 恒典 吉田 奨 (奈良)	2	20 - 12 20 - 22 21 - 13	1	太田 寛人 本庶 悠 (東大寺学園)	B	日浦 亜美 大西 紀子 (西の京)	不戦勝			
C	山本 凌平 (高田商業)	不戦勝		C	今西 日菜子 (高田商業)	不戦勝		C	深作 海斗 岡島 賢吾 (一条)	2	21 - 16 19 - 21 21 - 13	1	堀 大輝 浄徳 文宏 (郡山)	C	和田 弥生 奥田 遥 (郡山)	2	19 - 21 21 - 17	1	黒川 春花 川本 咲季 (桜井)
D	有田 賢矢 (奈良学園)	不戦勝		D	島田 愛子 (奈良)	不戦勝		D	間嶋 一生 宮岡 祐母 (磯城野)	2	21 - 16 19 - 21 21 - 13	1	寺田 大悟 河内 勝 (奈良朱雀)	D	中津 里菜 大塚 瑞穂 (登美ヶ丘)	2	21 - 7 21 - 15	0	西尾 沙穂 島田 愛子 (奈良)

以上の結果より、ベスト8以上の選手、並びに敗者復活戦の勝者が、
11月17日から19日に兵庫県姫路市で行われる、第64回近畿高等学校バドミントン選手権大会へ出場となります。

男子ダブルス (1)

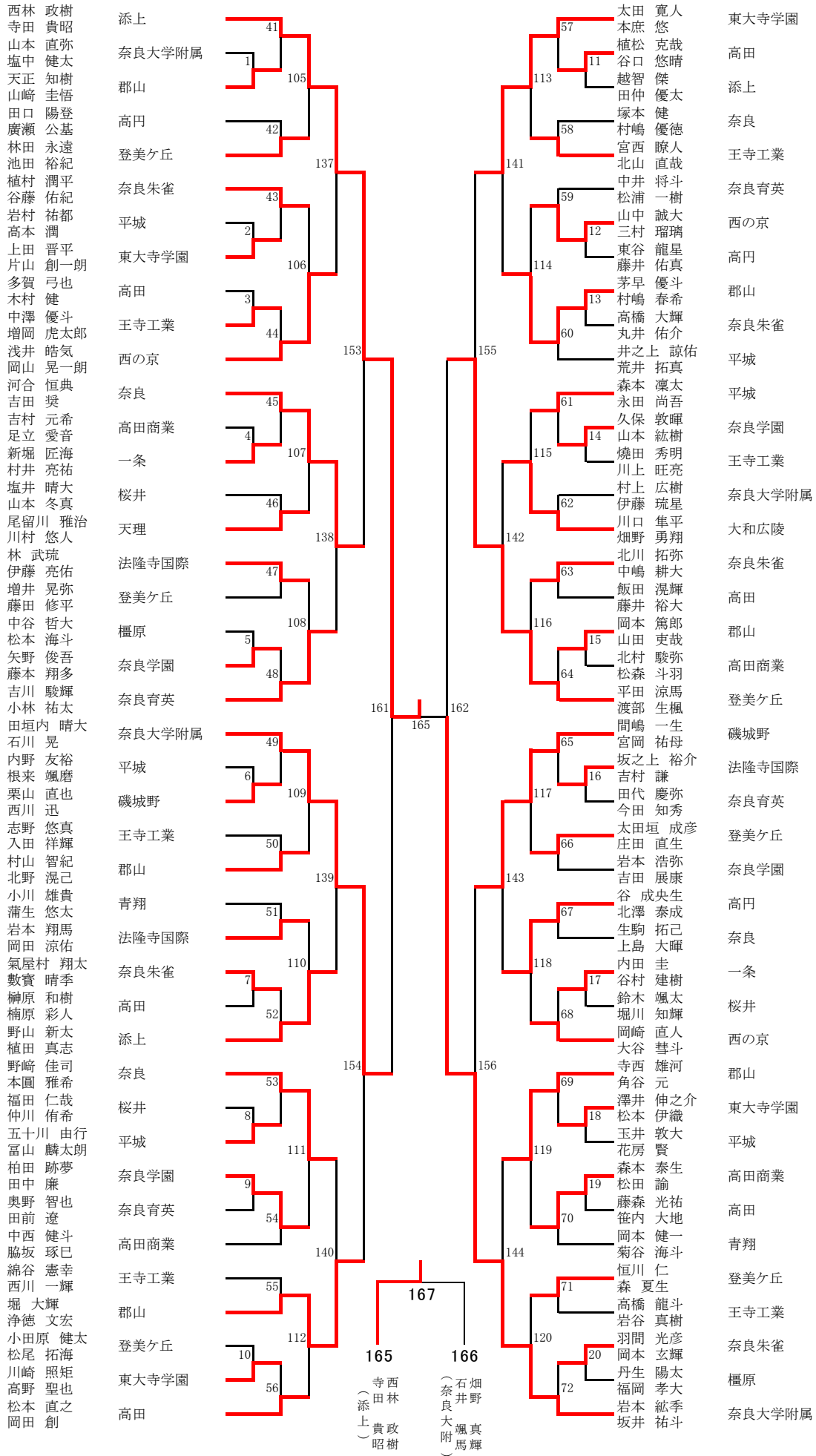

男子ダブルス(2)

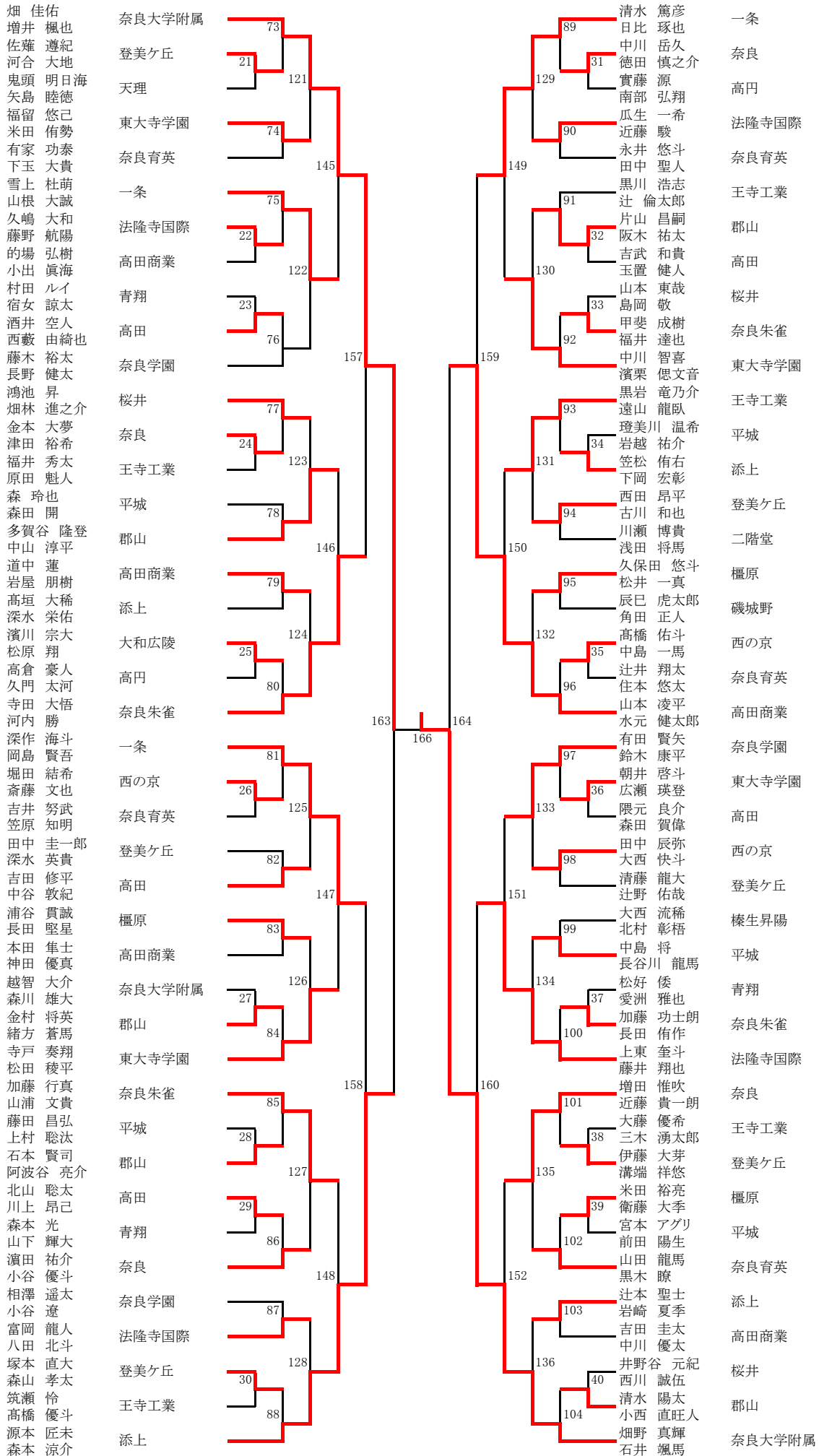

男子シングルス(1)

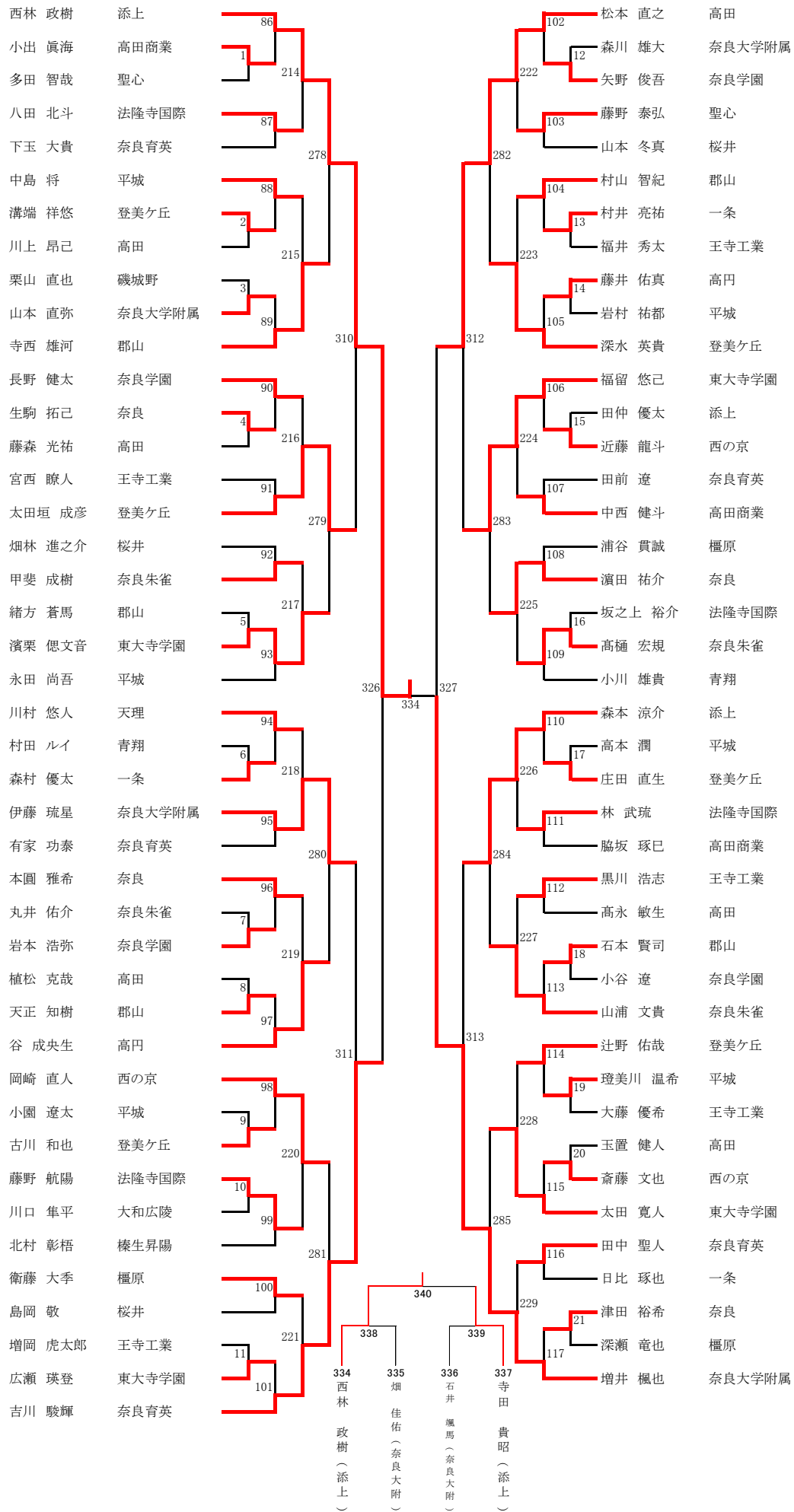

男子シングルス(2)

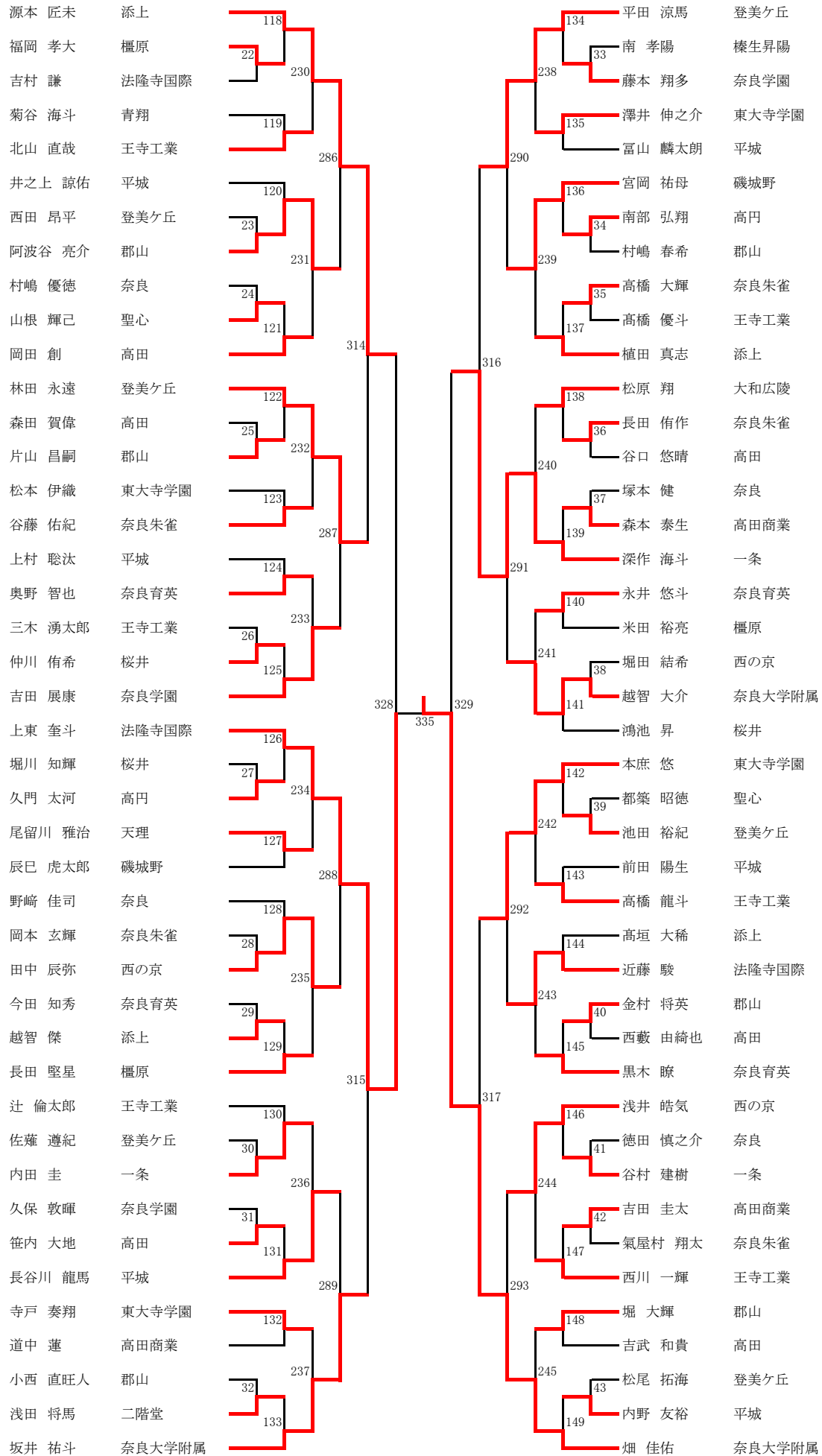

男子シングルス (3)

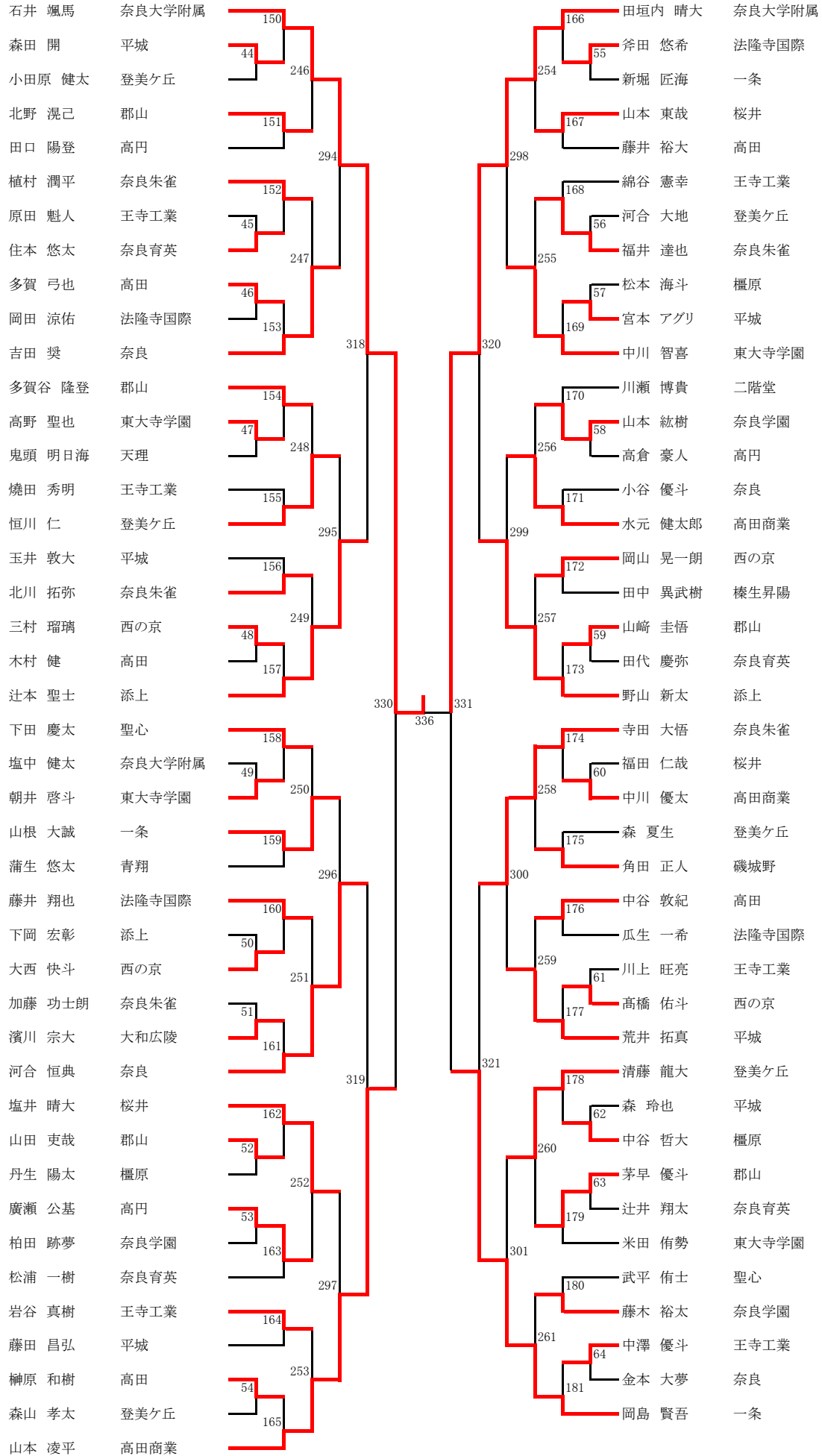

男子シングルス (4)

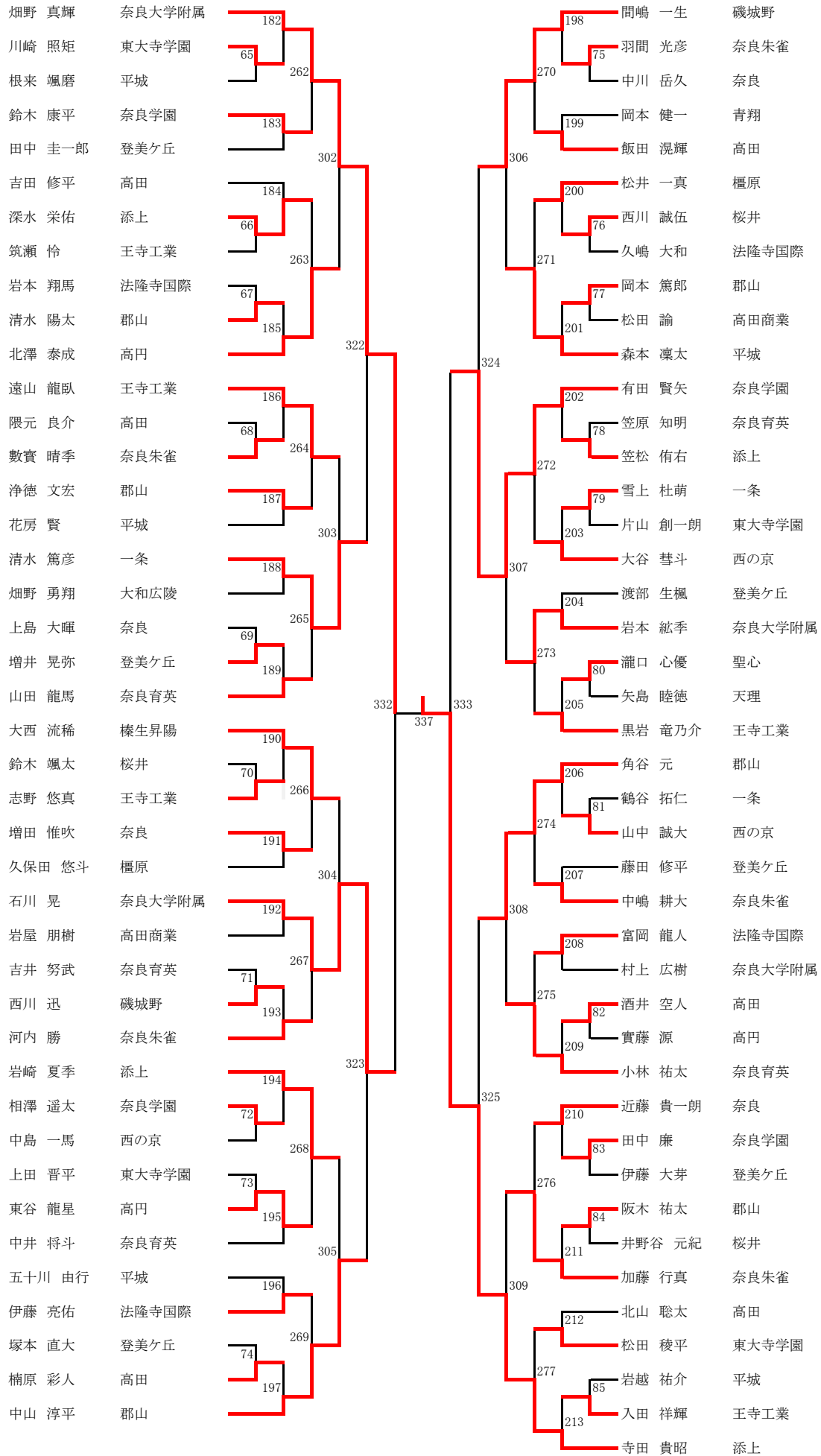

女子ダブルス(1)

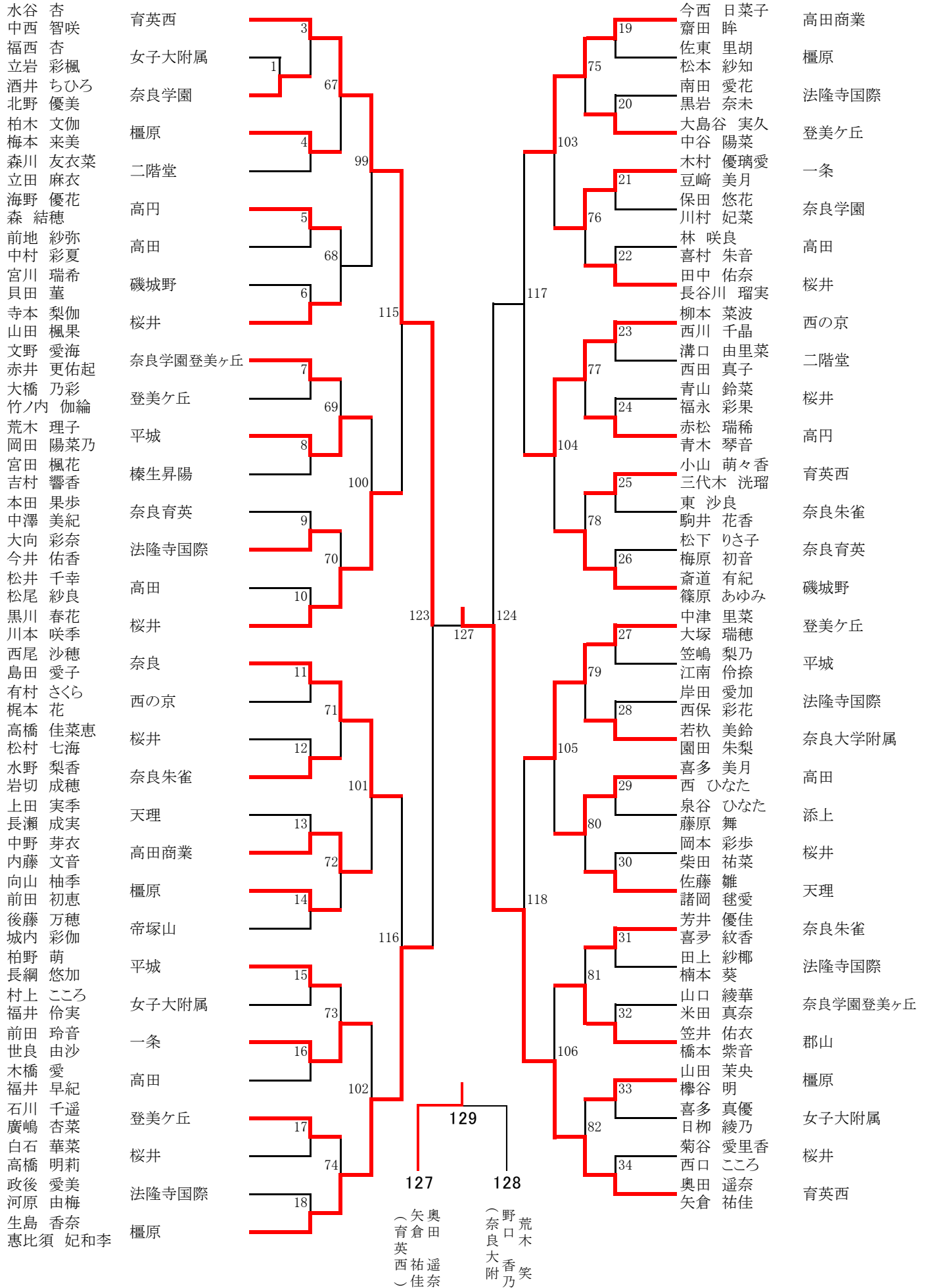

女子ダブルス(2)

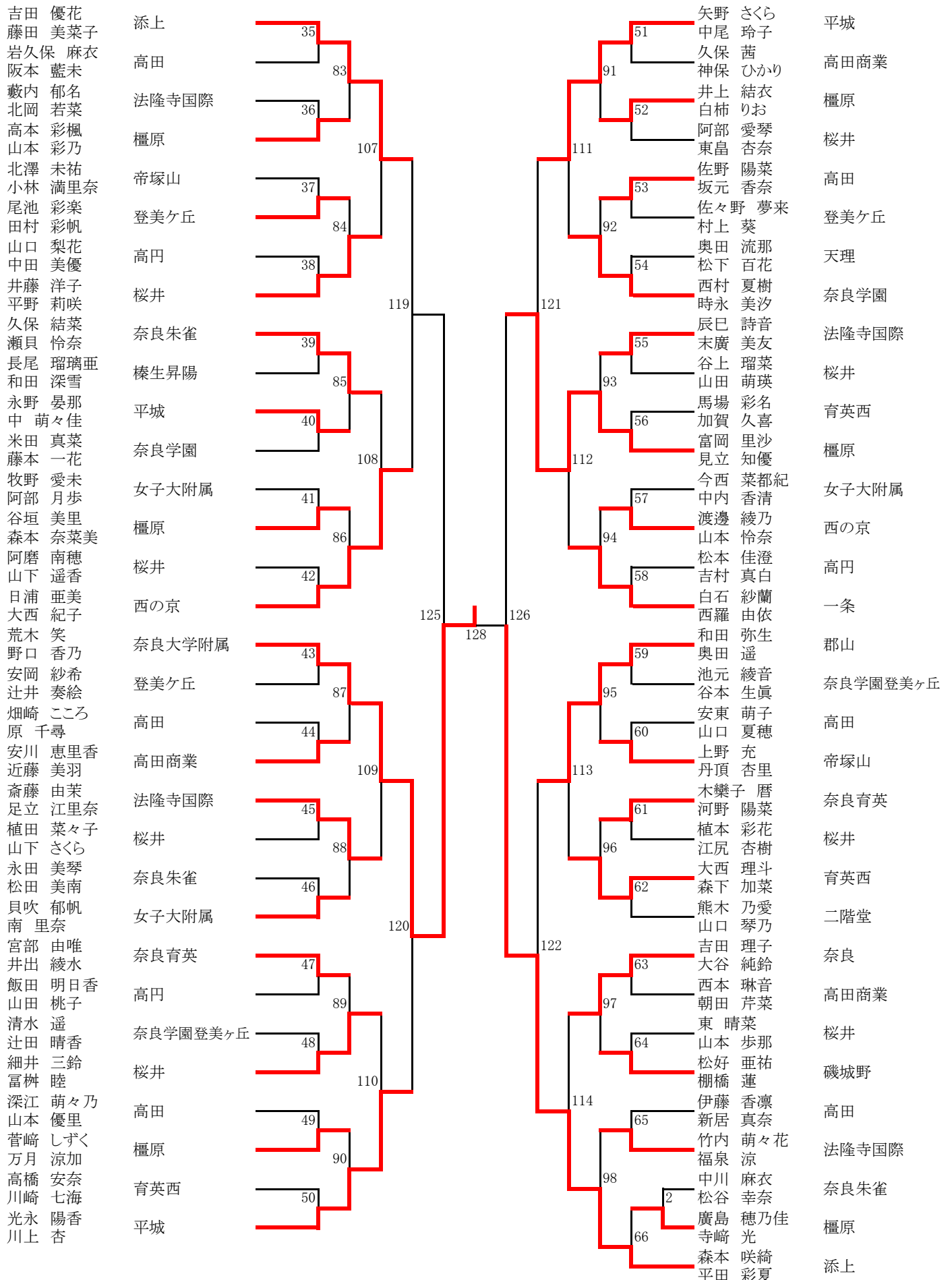

女子シングルス (1)

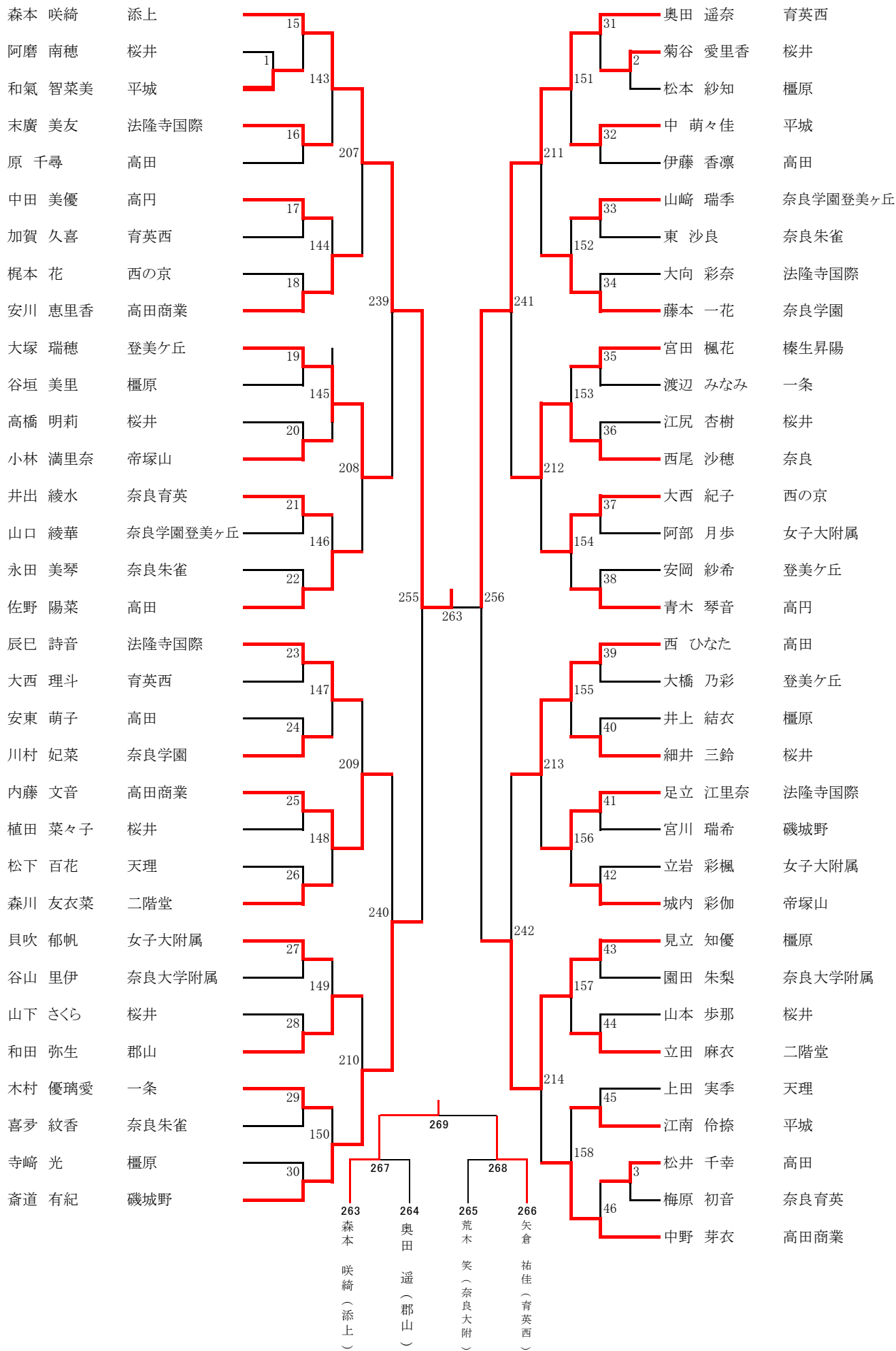

女子シングルス(2)

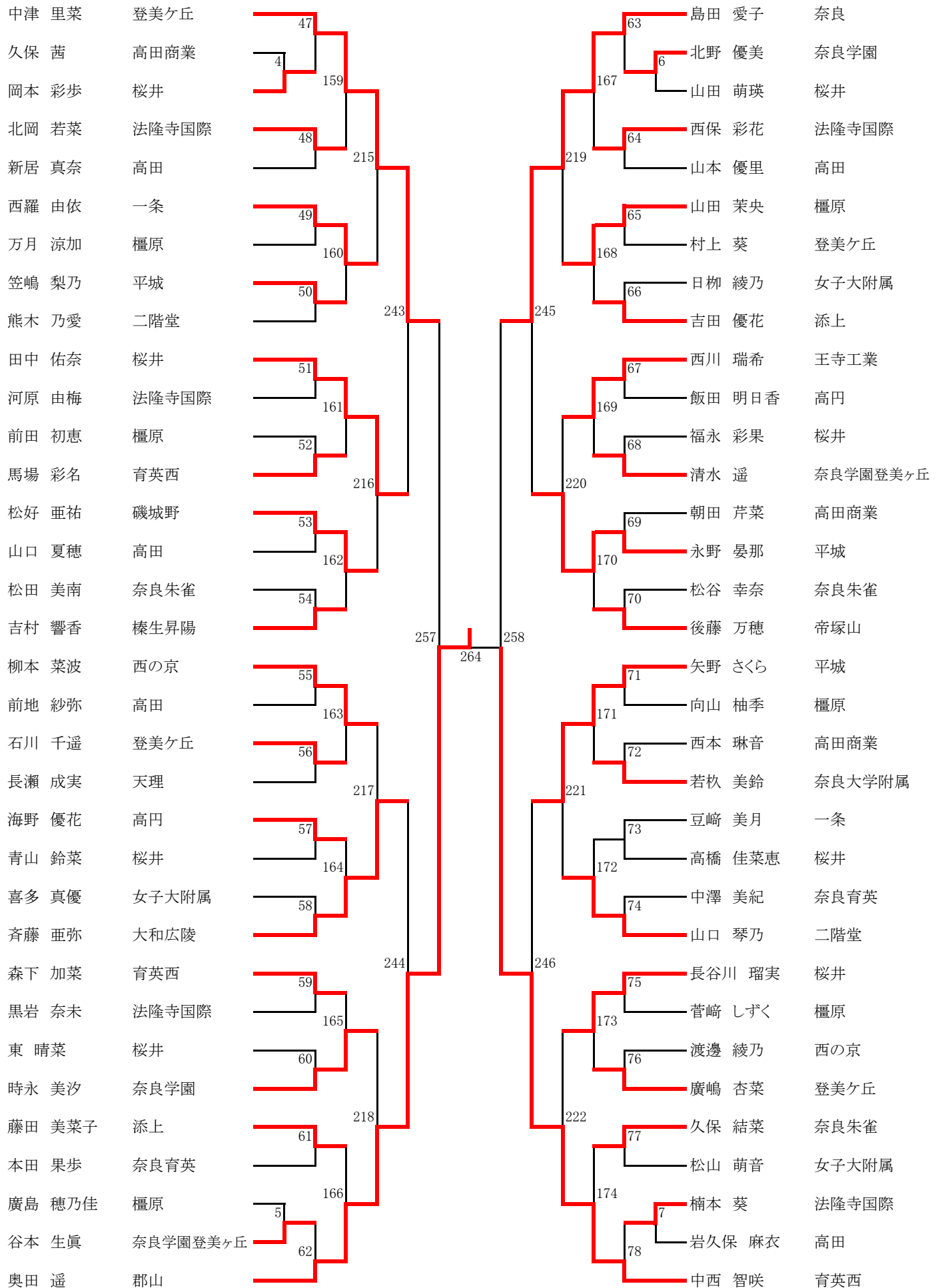

女子シングルス (3)

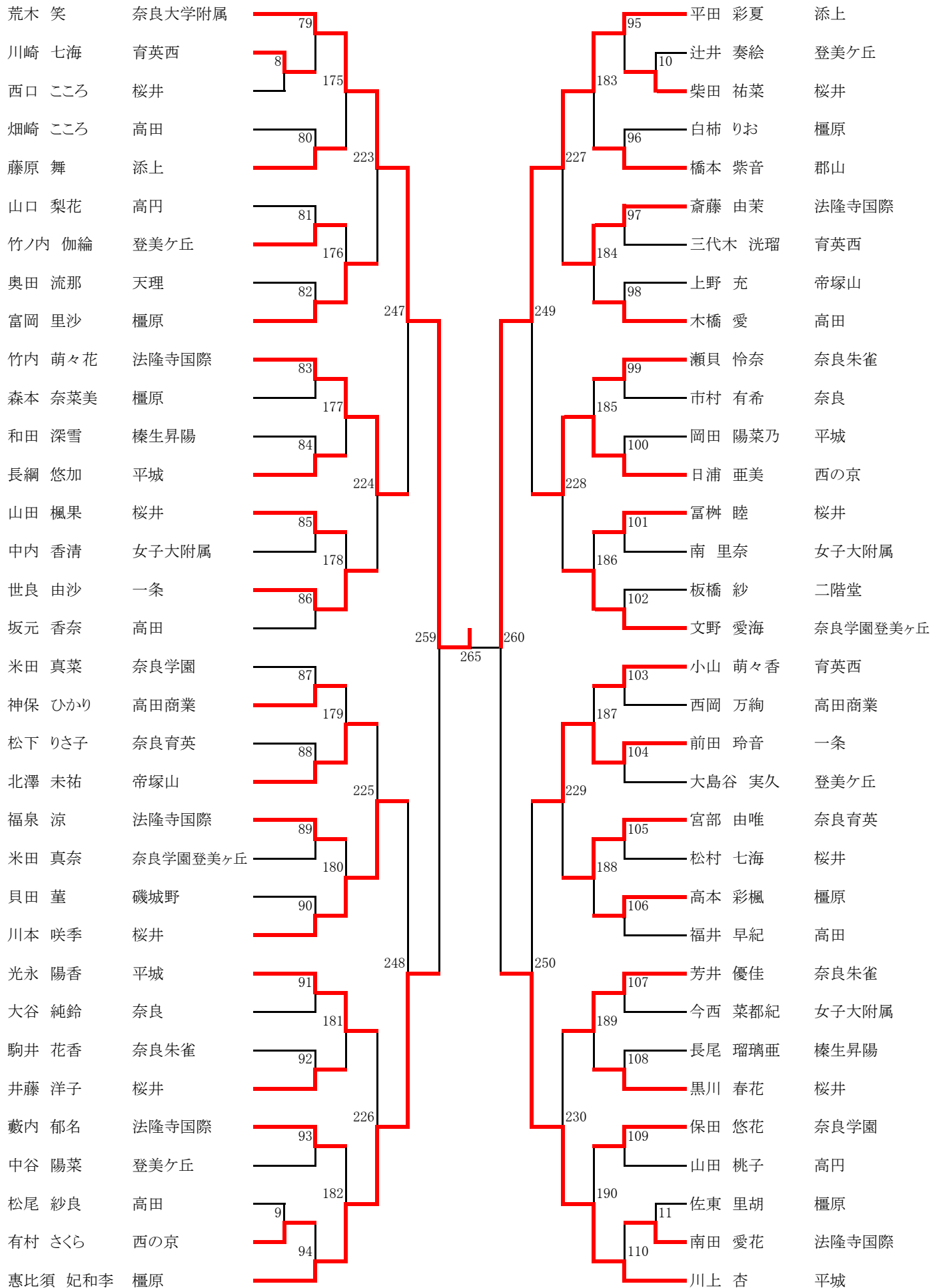

女子シングルス(4)

